





Régulateur de température ambiante avec programme horaire hebdomadaire

REV24..

Applications de chauffage ou de refroidissement

- Régulateur de température ambiante convivial, à large écran LCD à grands chiffres pour une lecture aisée de la température et de l'heure, sans fil, fonctionnant sur batteries
- Régulateur à commande tout ou rien auto-adaptatif avec comportement PID (breveté)
- Choix entre les régimes
 - Régime automatique hebdomadaire avec 3 phases max. de chauffage ou de refroidissement.
 - Régime de confort permanent
 - Régime d'économie permanent
 - Régimes de protection hors-gel ou de protection contre la surchauffe
 - Jour spécial (régime de 24 heures) avec 3 phases de chauffage ou de refroidissement
- Pour le régime automatique  et le jour d'exception , l'utilisateur peut régler une consigne de température pour chaque phase de chauffe.
- Convient pour la commande d'une zone de chauffage
- Possibilité de commande d'appareils de refroidissement

Application

Pour la régulation de la température ambiante dans :

- les maisons individuelles et résidences secondaires,
- les appartements et bureaux,
- les pièces individuelles et les cabinets de consultation,
- les locaux commerciaux.

Pour la commande des appareils suivants :

- Vannes magnétiques de chauffe-eau instantané

- Vannes magnétiques d'un brûleur atmosphérique à gaz,
- Brûleurs à gaz et fioul à air soufflé
- Servomoteurs thermiques
- Pompes de circulation de circuit de chauffage
- Chauffage électriques directs
- Ventilateurs d'accumulateurs électriques
- Vannes de zone (fermées en absence de tension et ouvertes sous tension)
- Appareils de climatisation, appareils de refroidissement.

Fonctions

- Régulation PID avec durée de cycle auto-adaptative ou réglable
- Commande tout ou rien
- Horloge hebdomadaire
- Commande à distance
- Régimes journaliers préprogrammés
- Touche de dérogation
- Régime "Vacances"
- Confort prolongé (Party)
- Fonction de protection (protection hors-gel ou protection contre la surchauffe)
- Niveau d'information pour contrôle des réglages
- Fonction de réinitialisation
- Correction de mesure de la sonde
- Mode chauffage ou refroidissement
- Limitation minimale de la consigne
- Relance périodique de la pompe
Prévention de grippage de la vanne
- Optimisation à l'enclenchement (P.1)
- Synchronisation avec le signal de l'horloge atomique de Francfort (REV24DC)

Références et désignations

Régulateur d'ambiance avec horloge hebdomadaire	REV24
Régulateur d'ambiance avec horloge hebdomadaire avec récepteur du signal de l'horloge atomique de Francfort (DCF77)	REV24DC *

* Version disponible suivant le pays.

Commande

Lors de la rédaction de la commande, préciser la désignation et la référence du produit désiré.

Livraison

L'appareil est livré avec ses piles.



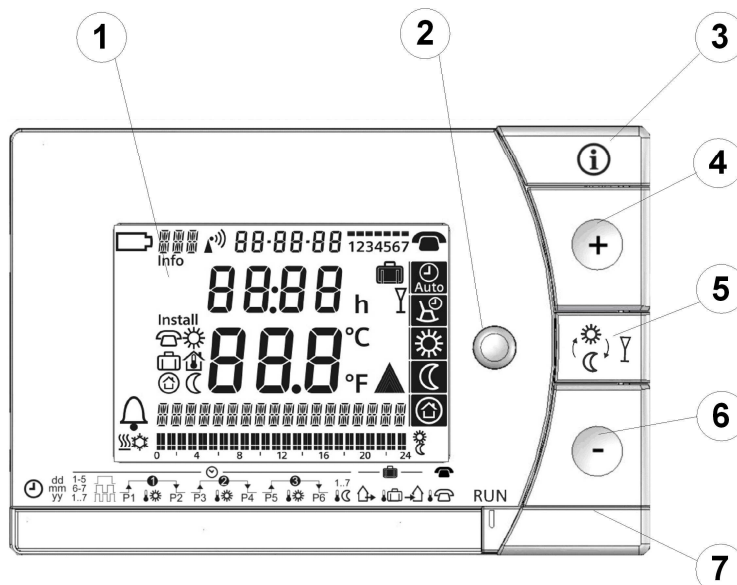

Exécution

Boîtier en matière plastique, avec afficheur extralarge offrant un très bon confort de lecture, avec des éléments de commande faciles d'accès et un socle amovible. A l'intérieur de l'appareil se trouvent l'électronique, les commutateurs DIP et le relais avec le contact de commutation libre de potentiel. Un logement des piles facile d'accès pour le remplacement rapide des deux piles alcalines AA, 1,5 V. Le socle de l'appareil avec le bornier spacieux permet un câblage aisé.

Éléments d'affichage et de commande









1	Affichage			
	Changement des piles	17-03-08	Date (Jour - mois - année)	
	Alarme	22:30	Heure	
	Mode chauffage	21.0°C	Température ambiante (mesurée)	
	Mode refroidissement	TEMPERATURE	Ligne en texte clair (18 caractères max.)	
	Jour de semaine (3 lettres max.)		Grille horaire 24 heures. Modèle de commande avec position horaire (clignote)	
Info	Info			
Sans choix de langue		Consigne pour la commande distance		
		Consigne du régime confort		
		Consigne pendant le régime d'absence prolongé	h	Unité de temps
		Température ambiante		Absence/régime de vacances réglé
		Consigne du régime de protection		Absence/régime de vacances actif
		Consigne du régime d'économie		Régime de confort prolongé activé
			°C / °F	Unité de température : °C ou °F
		Signal de l'horloge atomique de Francfort		Chauffage (pompe) ou refroidissement activé
			Commande à distance active	

2	Touche de sélection de régime
	Régime hebdomadaire automatique avec 3 phases de chauffe ou refroidissement / jour
	Jour spécial avec jusqu'à trois phases de chauffage ou de refroidissement
	Confort permanent (= température de confort en permanence)
	Economie permanent (= température d'économie en permanence)
	Protection (hors-gel ou protection contre la surchauffe)

3	INFO
	<p>Appuyez une fois sur la touche Info pour activer le retro-éclairage de l'écran. L'écran repasse en veille automatiquement au bout de quelques instants d'inactivité.</p> <p>Appuyer de nouveau sur la touche Info pour afficher des informations. Info s'allume. L'appareil affiche d'abord les messages d'erreur présents, puis les informations principales (programmes horaires, par exemple).</p>

4	Touche +
	permet d'augmenter les valeurs, de régler l'heure ou de valider un choix

5	Touche de dérogation / de confort prolongé
	<p>Dans les programmes horaires automatiques  et , cette touche vous permet de passer rapidement du niveau de température actuel au suivant et au précédent.</p> <p>Vous pouvez ainsi activer le régime économie si vous vous absentez un court moment, afin d'économiser de l'énergie.</p> <p>La modification s'affiche à l'écran, et n'est effective que jusqu'au point de commutation horaire suivant.</p> <p>Activer la « Prolongation du confort (party) » en actionnant la touche pendant 3 secondes</p> <p>Le confort ne peut être prolongé que dans les régimes  et .</p> <p>Durant cette prolongation, la régulation s'effectue à une température au choix pendant la durée choisie.</p> <p>Pendant ce temps, le régulateur affiche le symbole  et l'heure de fin de la prolongation.</p>

6	Touche -
	permet de diminuer les valeurs, de régler l'heure ou de valider un choix

7	Curseur de sélection de programme.										
	Heure										
	Jour– Mois– Année (2 caractères respectivement pour le jour, le mois, l'année)										
	Bloc de jours de semaine, bloc de week-end ou jours individuels										
	1, 2 ou 3 phases de confort										
	P1		P3		P5	Début phase de chauffe 1		Début phase de chauffe 2		Début phase de chauffe 3	
						Consigne confort phase de chauffe 1		Consigne confort phase de chauffe 2		Consigne confort phase de chauffe 3	
	P2		P4		P6	Fin phase de chauffe 1		Fin phase de chauffe 2		Fin phase de chauffe 3	
	Température d'économie des programmes horaires "régime automatique" et "jour spécial"										
	Début de l'absence / des vacances										
	Consigne de température ambiante désirée pendant l'absence / les vacances										
	Fin de l'absence / Vacances										
	Consigne de température pour la commande à distance										
RUN	La position du curseur RUN permet de fermer le capot.										

Régimes de fonctionnement

Fonctionnement selon programme horaire

Le régulateur dispose de deux programmes horaires automatiques : et . Pour chaque phase Confort; il faut entrer l'heure de début et de fin. La consigne de température de confort peut également être réglée librement pour chaque phase de confort. Entre les périodes de confort, le régulateur commute toujours sur la même consigne de température d'économie librement réglable.

Exemple avec
3 phases de chauffe

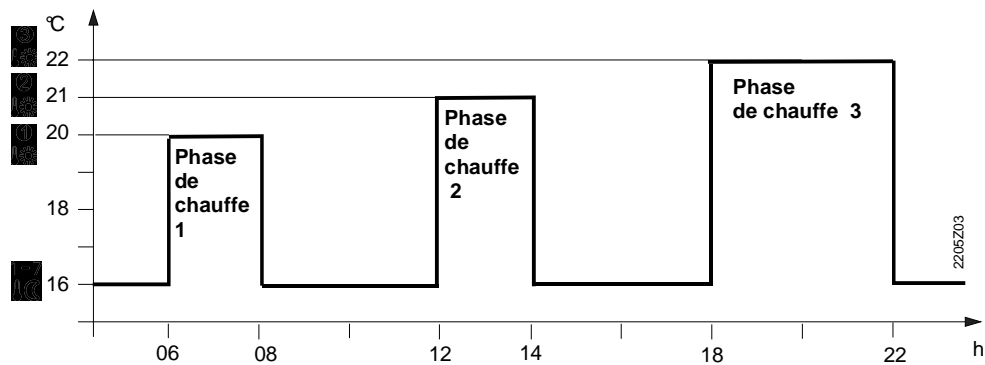

Régimes permanents

Le régulateur propose 3 régimes permanents : Confort, Economie et Protection hors-gel

Valeurs de consigne

Les valeurs de consigne sont librement réglables, aussi bien dans le régime hebdomadaire que dans les différents régimes journaliers.

La plage de réglage de toutes les consignes sans limitation est de **3...35 °C**

La plage de réglage de toutes les consignes avec limitation est de **16...35 °C**

Réglages d'usine

	Réglage d'usine Chauffage	Réglage d'usine Refroidissement
	20 °C	24 °C
	16 °C	28 °C
	8 °C	35 °C
	12 °C	30 °C

Réglages d'usine : Heures de commutation

Périodes confort	P1	P2	P3	P4	P5	P6
1.	07:00	23:00	PASS	PASS	PASS	PASS
2.	06:00	08:00	17:00	22:00	PASS	PASS
3.	06:00	08:00	11:00	13:00	17:00	22:00

Horloge hebdomadaire

Pour faciliter le réglage, l'appareil dispose de 3 modèles de commande. Ces modèles peuvent être affectés par bloc aux jours de semaine 1-5 et aux jours de fin de semaine 6-7. Ceci permet de n'avoir à régler les heures de commutation et les températures ambiantes correspondantes qu'une seule fois par bloc.

Nombre de périodes de CONFORT	Blocs

















Les jours 1 1...7 7 peuvent également être programmés individuellement.

Régler une période de vacances ou d'absence

Vous pouvez entrer le début et la fin de vos congés ainsi que la température qui doit régner pendant cette période. Le régulateur adopte alors, au début de votre absence, le régime spécifié, et revient, à la fin, au régime en vigueur auparavant.

Pendant la période d'absence, le symbole  clignote et la date de fin s'affiche.

Pour les réglages, procédez comme suit :

	Placez le curseur en position 15 (début de l'absence): réglez la date de début de la période d'absence avec la touche  ou  .
	Placez le curseur en position 16 (température pendant l'absence): réglez la température souhaitée pendant la période d'absence avec les touches  ou  .
	Placez le curseur en position 17 (fin de période d'absence): réglez la date de fin de la période d'absence avec les touches  ou  .
RUN	Ramenez le curseur sur la position RUN. Le symbole  ou  s'affiche à gauche du symbole  . Pour interrompre le régime vacances appuyez sur  ,  ,  ,  ou déplacez le curseur.

Commande à distance

Une télécommande appropriée permet d'activer la consigne « commande à distance »  dans le régulateur. La commutation s'effectue par la fermeture d'un contact **libre de potentiel** sur les bornes T1 et T2.

La commande à distance activée est signalée par le symbole  (le symbole clignote).

Le régime précédent est activé par l'ouverture du contact.

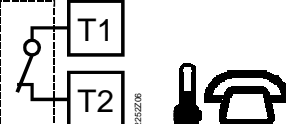
Régime selon réglage sur le régulateur	La consigne de température « commande à distance » est activée :
	

Appareils de télécommande appropriés :



modem téléphonique TEL110, commutateur manuel, contact de fenêtre, détecteur de présence, centrale de gestion, etc.

Régler la température pour la commande à distance





Lorsque la commande à distance est active, la température peut être librement réglée. Indépendamment du régime déjà actif, la température est régulée à cette consigne dès que le contact téléphonique est activé. Après coupure de la commande à distance, l'appareil retourne au régime précédent.



Le symbole  qui clignote signale que la commande à distance est active.

Pour les réglages, procédez comme suit :

	Positionner le curseur sur ce symbole (pos.18) pour régler la température économique de la commande à distance souhaitée avec la touche  ou  .
RUN	Ramenez le curseur sur la position RUN .

Commutateurs DIP

Commutateurs DIP Δ ON / ∇ OFF		1	2	3	4	5	6	7	8	9	10		
A	Calibrage de la sonde activé	Δ					Δ					Relance périodique des pompes et fonction anticalcaire activées	E
	Calibrage de la sonde désactivé	∇					∇					Relance périodique de la pompe et fonction anticalcaire désactivées	
B	Limitation de la consigne 16...35 °C		Δ					Δ	Δ			Optimisation du démarrage : 1 h/°C	F
	Limitation de la consigne 3...35 °C		∇					Δ	∇			Optimisation du démarrage : ¼ h/°C	
C	Affichage de la température en °F			Δ				∇	Δ			Optimisation du démarrage : ½ h/°C	
	Affichage de la température en °C			∇				∇	∇			Optimisation du démarrage : désactivée	
D	Auto-adaptation PID				Δ	Δ				Δ		 (Mode refroidissement)	G
	PID 6				Δ	∇				∇		 (Mode chauffage)	
	PID 12				∇	Δ					Δ	Quartz	H
Tout ou rien				∇	∇					∇	 Horloge radio		
J	<p style="text-align: center;">Bouton « Reset » </p> <p>Lorsque la position d'un ou de plusieurs commutateurs DIP a été modifiée, il faut réinitialiser les commutateurs en appuyant sur la touche Reset. Sinon, le réglage précédent reste actif!</p>												J
Réglage d'usine: tous les commutateurs DIP sur ∇ OFF													

- A** Calibrage de la sonde: Commutateur DIP 1
- Si la température affichée ne correspond pas à la valeur réellement mesurée, il est possible de reprendre le calibrage de la sonde de température.
Placer le commutateur DIP 1 sur ON ; puis appuyer sur la touche "RESET"
CAL s'affiche à l'écran. La température mesurée clignote.
Appuyer sur  ou  pour recalibrer la sonde de ± 5 °C max.
Pour enregistrer votre sélection, placez le commutateur DIP sur OFF et appuyez sur la touche "RESET".
- B** Limitation de la consigne: Commutateur DIP 2
- La limitation minimale de la consigne à 16 °C empêche le vol de chaleur dans les immeubles ayant plusieurs zones de chauffe.
Commutateur DIP ON : Limitation de la consigne **16...35 °C**
Commutateur DIP OFF: Limitation de la consigne **3...35 °C** (réglage d'usine)
Appuyez sur le bouton Reset pour enregistrer votre sélection.
- C** Affichage de température en °C ou °F: Commutateur DIP 3
- Commutateur DIP ON : Affichage de la température en **°F**
Commutateur DIP OFF: Affichage de la température en **°C** (réglage d'usine)
Appuyez sur le bouton RESET pour enregistrer votre sélection.

- D Mode de régulation:**
Commutateurs
DIP 4 et 5
- Le REV24.. est un régulateur tout ou rien à comportement PID. La température ambiante est régulée par la commutation cyclique d'un organe de réglage.
- Commutateurs DIP 4 ON et 5 ON: **Auto-adaptation PID**
Auto-adaptation pour toutes les applications.
- Commutateurs DIP 4 ON et 5 OFF: **PID 6**
Boucle de régulation rapide pour installations sujettes à des variations de température importantes.
- Commutateurs DIP 4 OFF et 5 ON: **PID 12**
Boucle de régulation normale, pour installations sujettes à des variations de température ordinaires.
- Commutateurs DIP 4 OFF et 5 OFF **Tout ou rien**
Boucle de réglage difficile, régulateur purement tout ou rien avec différentiel de 0,5 °C (réglage d'usine)
Appuyez sur la touche Reset pour enregistrer votre sélection.
- E Relance périodique de la pompe et fonction anti-calcaire:**
Commutateur DIP 6
- Uniquement si une pompe de circulation ou vanne est commandée!
Durant les périodes d'arrêt prolongé, cette fonction évite un grippage éventuel de la pompe ou de la vanne dû à des dépôts de tartre. La pompe est relancée toutes les 24 heures à 12 heures pendant 3 minutes (l'écran affiche le symbole ▲).
- Commutateur DIP ON : relance périodique activée
Commutateur DIP OFF: relance périodique désactivée (réglage d'usine)
Appuyez sur le bouton Reset pour enregistrer votre sélection.
- F Optimisation du démarrage:**
Commutateurs DIP 7 et 8
- L'optimisation de démarrage avance l'heure du point d'enclenchement P.1 de telle sorte que la consigne réglée soit atteinte au moment voulu. Le réglage dépend de la boucle à régler, c'est-à-dire de la transmission de chaleur (réseau de canalisations, corps de chauffe), du comportement du bâtiment (masse, isolation) et du pouvoir calorifique (puissance de la chaudière, température de départ).
- Commutateurs DIP 7 ON et 8 ON: 1 h/°C pour boucles de régulation lentes
Commutateurs DIP 7 ON et 8 OFF: 1/4 h/°C pour boucles de régulation rapides
Commutateurs DIP 7 OFF et 8 ON: 1/2 h/°C pour boucles de régulation usuelles
Commutateurs DIP 7 OFF et 8 OFF OFF désactivé, sans effet (réglage d'usine)
Appuyez sur le bouton Reset pour enregistrer votre sélection.

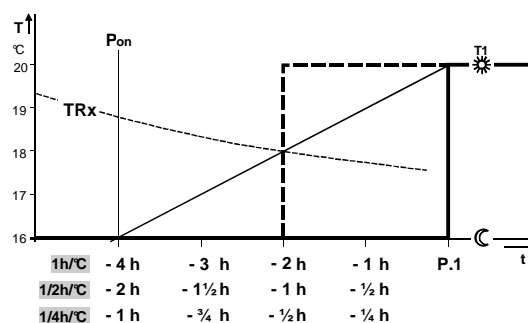

Légende du diagramme de la figure ⑤.:

- T Température (°C)
t Avance du point d'enclenchement (h)
TRx Température ambiante mesurée
Pon Point de départ de l'optimisation

G Mode chauffage
ou refroidissement :
Commutateur DIP 9

Ce commutateur permet de configurer le régulateur pour des applications de refroidissement.

Commutateurs DIP 9 ON :  mode refroidissement

Commutateurs DIP 9 OFF:  mode chauffage (réglage d'usine)

Appuyez sur la touche Reset pour enregistrer votre sélection.

H Horloge radio:
Commutateur DIP 10

Uniquement avec REV.. DC* (avec récepteur de signal horaire radio DCF77 incorporé)

Commutateur DIP ON : L'heure est fournie par l'horloge à quartz interne.

Commutateur DIP OFF:  L'heure est calée sur le signal horaire reçu de l'horloge atomique de Francfort.

Appuyez sur la touche Reset pour enregistrer votre sélection.

Remarque sur la synchronisation

Au moment du démarrage, le REV..DC se cale sur le signal radio reçu automatiquement de l'horloge atomique de Francfort (DCF77). La synchronisation dure 10 minutes au maximum. Chaque pression sur une touche ou un déplacement du curseur dans une autre position que RUN durant ces 10 minutes fait redémarrer la synchronisation. Siemens conseille de procéder après le démarrage aux réglages souhaités, de placer le REV..DC à l'endroit voulu et de ne plus faire de manipulations sur le REV.. DC pendant les 10 minutes qui suivent.

En fonctionnement normal le REV..DC se cale tous les jours sur le signal de l'horloge de Francfort à 03:10.

Remarques sur la réception

Le signal horaire DCF77 est composé d'une fréquence porteuse très stable modulée en amplitude par les signaux horaires codés. La réception de cette fréquence radio dépend de la distance par rapport à Francfort, des conditions atmosphériques et de l'endroit où se trouve le REV.. DC. Siemens ne peut pas garantir que le REV..DC reçoit toujours et partout le signal horaire de Francfort.

Pas de réception

Si l'horloge n'a pas pu se synchroniser pendant 7 jours consécutifs, le symbole de synchronisation ne s'affiche plus et un message d'erreur en avertit l'utilisateur. L'appareil fonctionne dès lors sur la base du quartz interne.

J Bouton "Reset"









Lorsque la position d'un ou de plusieurs commutateurs DIP a été modifiée, il faut réinitialiser les commutateurs en appuyant sur la touche Reset.

Sinon, le réglage précédent reste actif!

* Version disponible suivant le pays.

Accès aux réglages "Chauffagiste"

Positionner le curseur de sélection sur RUN et appuyer simultanément sur  et  pendant 3 secondes, relâcher les touches et dans un délai de 3 secondes appuyer simultanément sur  et  pendant 3 secondes, puis relâcher  et presser  pendant encore 3 secondes

Les réglages Chauffagiste sont libérés. **Install** apparaît sur l'afficheur.

La sélection des langues s'affiche à l'écran, en commençant par le code 00. Navigation dans les réglages Chauffagiste avec  ou . Valider le réglage avec .



Appuyer sur la touche de sélection de régime  pour quitter le niveau Chauffagiste.

Liste des codes



Bloc de fonction	Code	Nom	Réglage d'usine	Votre réglage
Réglages de base	00	Langue	Anglais	
	01	Calibrage de la sonde	off	
	02	Différentiel tout ou rien	0.5 °C	
Réglages LCD	10	Temps d'éclairage	10 secondes	
	11	Rétro-éclairage	0	
	12	Contraste	0	
Réglage de l'heure	30	Zone horaire Déviation par rapport au signal de l'horloge de Francfort (heure d'Europe centrale - MEZ Voir remarque 1)	0 heures	
	31	Début de l'heure d'été (Voir remarque 2)	31 mars (31-03)	
	32	Fin heure d'été (Voir remarque 3)	31 octobre (31-10)	

- Remarque 1: Ce réglage est sans effet si l'horloge radio est absente ou inactive. Si l'horloge radio est active, le signal de Francfort qu'elle reçoit est décalé de la valeur réglée sous le code 30 (zone horaire).
- Remarque 2: Si l'horloge radio est absente ou inactive, le changement d'heure a toujours lieu à 02:00 le dimanche avant la date réglée. Si l'horloge radio est active, le changement d'heure est décalé de la valeur réglée sous le code 30 (zone horaire).
- Remarque 3: Si l'horloge radio est absente ou inactive, le changement d'heure a toujours lieu à 03:00 le dimanche avant la date réglée.



Test de fonctionnement

- Vérifiez l'affichage. Si l'écran reste vide, vérifiez que les piles sont en place et fonctionnent.
- Régime "Confort permanent"  : lire la température affichée.
- REV.. en mode chauffage: régler une consigne de température plus haute que la température ambiante affichée (cf. Mode d'emploi)
REV.. en mode refroidissement: régler une consigne de température plus basse que la température ambiante affichée (cf. Mode d'emploi)
- Le relais, et donc l'organe de réglage, doivent commuter après une minute au plus tard. Le symbole  s'affiche. Si cela n'est pas le cas :
 - Vérifiez l'organe de réglage et le câblage.
 - La température ambiante est peut être supérieure (en régime chauffage) ou inférieure (en régime refroidissement) à la consigne réglée.
- Consigne de température du régime "Confort permanent"  : régler sur la valeur souhaitée.
- Sélectionnez le régime souhaité.

Réglages personnalisés uniquement:

Appuyez simultanément sur ,  et  pendant 3 secondes :
Tous les réglages d'heure et de température effectués avec le curseur sont ramenés aux valeurs par défaut (Voir aussi section "Réglages d'usine" du mode d'emploi).
Les réglages "Chauffagiste" restent inchangés.
L'heure commence à 12:00, la date au 01-01-08 (01 - Janvier - 2008).
Pendant le temps de réinitialisation, tous les champs de l'afficheur s'allument, permettant ainsi le contrôle des valeurs.

Réglages personnalisés et réglages Chauffagiste :

Appuyer simultanément sur le bouton DIP "RESET"  et simultanément sur  et  pendant 5 secondes:
Après cette réinitialisation, **tous les réglages d'usine (réglages par défaut)** sont rechargés. Ceci vaut autant pour les réglages effectués avec le curseur que pour les réglages du niveau chauffagiste.

Ingénierie

- L'appareil d'ambiance doit être monté dans la pièce de séjour principale.
- Pour que la mesure de la température ambiante soit précise, monter l'appareil à l'abri du rayonnement solaire ou d'autres sources de chaleur ou de froid.
- La hauteur de montage est d'environ 1,5 m au-dessus du sol.
- L'appareil se monte sur toutes les boîtes à encastrer usuelles ou se fixe directement en saillie sur le mur.

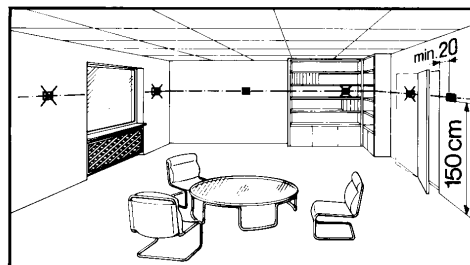



Montage et l'installation

- Fixer et câbler d'abord le socle de l'appareil. Le socle se monte sur la plupart des boîtes à encastrer courantes ou directement sur le mur. Puis glisser l'appareil de haut en bas dans le socle.
Pour plus de détails, se reporter aux "Instructions d'installation" jointes à l'appareil.

- Respecter les consignes locales pour l'installation électrique.
- Le contact de commande à distance T1/T2 doit être câblé séparément avec un câble blindé distinct.

Mise en service

- Enlever de la batterie la bande isolante qui empêche un enclenchement prématuré de l'appareil: Sélectionnez la langue en appuyant sur  ou sur . Confirmer votre choix en appuyant sur .
- Le comportement de la régulation peut être changé à l'aide des commutateurs DIP situés au dos de l'appareil.
- Si des vannes thermostatiques sont installées dans la pièce de référence, elles doivent être ouvertes au maximum.
- Si la température affichée ne correspond pas à la valeur réellement mesurée, il est possible de reprendre le calibrage de la sonde de température (cf. paragraphe "Calibrage de la sonde").

Remarque :

Le régulateur fait partie de la classe A des logiciels et est prévu pour fonctionner dans un environnement présentant un degré d'encrassement normal.

Caractéristiques techniques

Caractéristiques générales de l'appareil	Alimentation	3 V-
	piles (alcalines AA)	2 x 1,5 V
	Durée de vie	env. 2 ans
	Réserve de marche de l'horloge pendant le changement des piles (toutes les autres données sont conservées dans l'EEPROM)	1 min max.
	Pouvoir de coupure du relais	
	Tension	24...250 V~
	Courant	0,1...6 (2,5) A
	Isolement électrique	II selon EN 60 730-1
	Elément sensible	CTN 10 kΩ ±1 % à 25 °C
	Plage de mesure	0...50 °C
	Constante de temps	10 min max.
	Plages de réglage de consigne tous les réglages de température	3...35 °C
	Résolution des réglages et de l'affichage	
	Valeurs de consigne	0,2 °C
Heures de commutation	10 min	
Mesure de la température	0,1 °C	
Affichage de la température mesurée	0,2 °C	
Affichage de l'heure	1 min	
Normes et standards	Conformité CE	
	Compatibilité électromagnétique	2004/108/CEE
	Directive relative à la basse tension	2006/95/CE
	C-Tick	 N474
Sécurité produit	Appareils électriques automatiques de régulation et de commande pour usage domestique et utilisations similaires.	EN 60 730-1
	Compatibilité électromagnétique	
	Immunité	EN 61000-6-2
	Emissions	EN 61000-6-3
Conditions ambiantes	Degré de protection mécanique du boîtier	IP20
	Fonctionnement	
	Conditions climatiques	3K3 selon CEI 60 721-3
	Température	5...40 °C
	Humidité	< 85 % h.r.
	Stockage et transport	
	Conditions climatiques	2K3 selon CEI 60 721-3
	Température	-25...70 °C
	Humidité	< 93 % h.r.
	Conditions mécaniques	2M2 selon CEI 60 721-3
Poids	Sans emballage	0,29 kg
Teinte	Boîtier	blanc RAL9003
	Socle	gris RAL 7038
Dimensions	Boîtier avec socle	90 x 134,5 x 30 mm

Schémas de raccordement

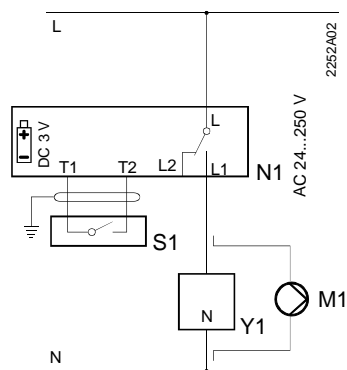

REV24 / REV24DC

L Phase, 24 ... 250 V~

L1 Contact NO,
24 ... 250 V~ / 6 (2,5) A

L2 Contact NF,
24 ... 250 V~ / 6 (2,5) A

M1 Pompe de circulation

N1 Régulateur REV24...

S1 Appareil de commande à distance
(libre de potentiel)

T1 Signal de commande à distance

T2 Signal de commande à distance

Y1 Organe de réglage

Exemples d'applications

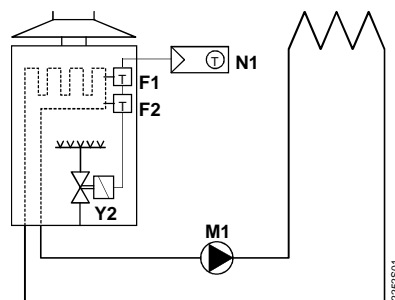

Chauffe-eau instantané mural

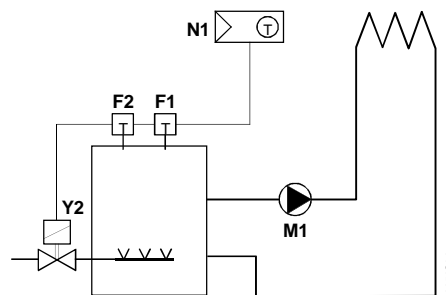

Brûleur atmosphérique à gaz

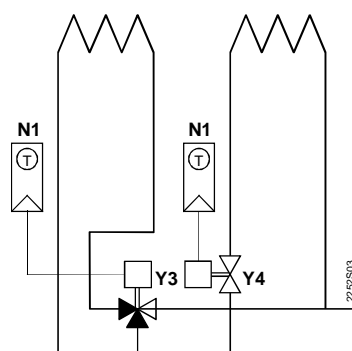

Vanne de zone

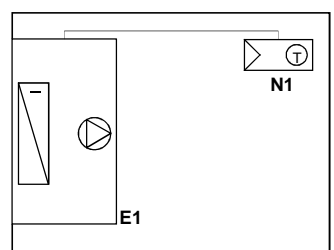

Appareil de refroidissement

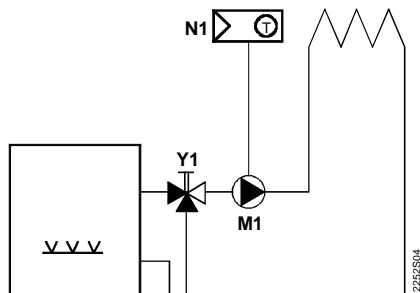

Pompe de circulation avec régulation primaire par vanne mélangeuse à commande manuelle

E1	Appareil de refroidissement	Y1	Vanne 3 voies à commande manuelle
F1	Contrôleur de température	Y2	Vanne magnétique
F2	Limiteur de température de sécurité	Y3	Vanne 3 voies avec servomoteur
M1	Pompe de circulation	Y4	Vanne 2 voies avec servomoteur
N1	Régulateur d'ambiance REV24..		

Encombremments

