



ÖkoFEN, le spécialiste
du chauffage à granulé
de bois

Thomas Perrissin



Le spécialiste en Europe du chauffage à granulés



- . Gamme de produits 100% granulé
- . 100% de la R&D sur le granulé
- . 1ère chaudière à granulé homologuée sur le marché
- . 1ère chaudière à granulé à condensation sur le marché
- . 1ère équipement mixte solaire/granulés condensation de petite puissance

1997



Première chaudière homologuée pellets



Pellematic Plus de 12 à 32 KW

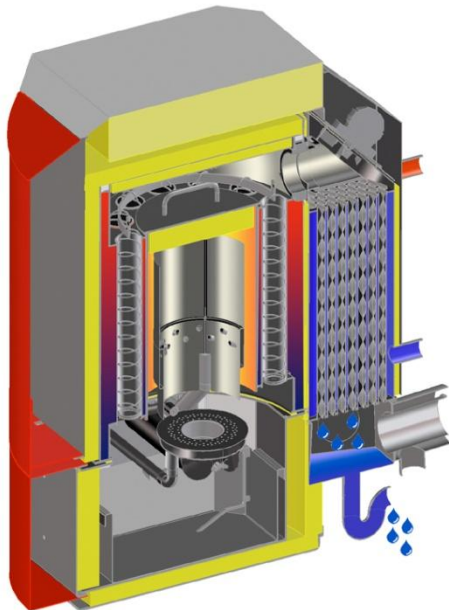

Pellematic Smart 4 KW

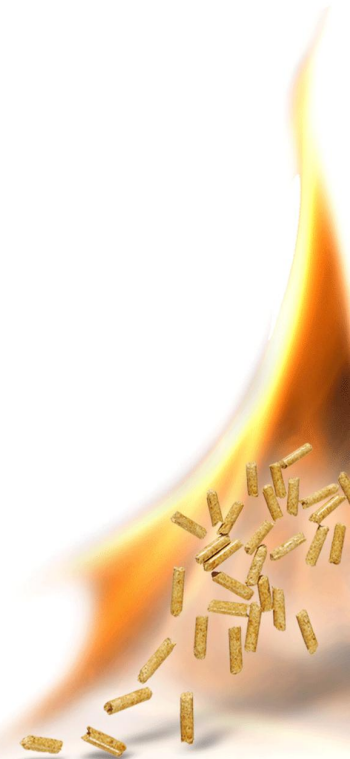

ÖkoFEN aujourd'hui



- Nb d'employés : 200
- Plus de 30 000 chaudières installées en Europe
- Exportation : env. 70%
- 4 usines en Europe (Autriche et Allemagne)
- Un fabricant engagé

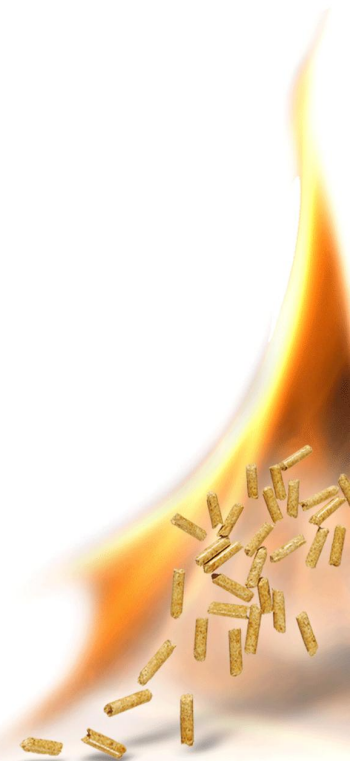

Une gamme dédiée granulés

Pellematic Mini :
maison BBC,
petite surface



Energy Box :
chaufferie
„prête-à-chauffer“



Pellematic
12 → 32 kW



Solaire + granulé
SSC, CESI



Pellematic Maxi :
36 → 224 kW,



Silo :
toutes tailles
De 3 à 12 tonnes



Pellematic Plus :
condensation,
rdt > 102%



De 8 à 56 kW

Chaudière à modulation de puissance : 30-100% de la puissance nominale
Rendement 94 %



8 KW

12 - 15 - 20KW

25 - 32 KW

36 - 48 - 56 KW

72 à 224 kW : de 2 à 4 chaudières pour plus de flexibilité et de fiabilité



Des solutions pour toutes les configurations

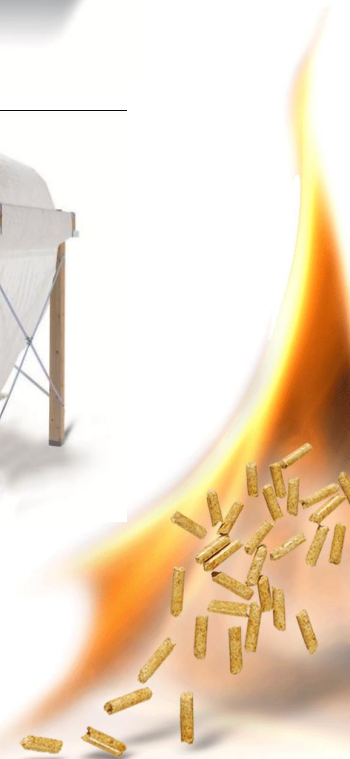
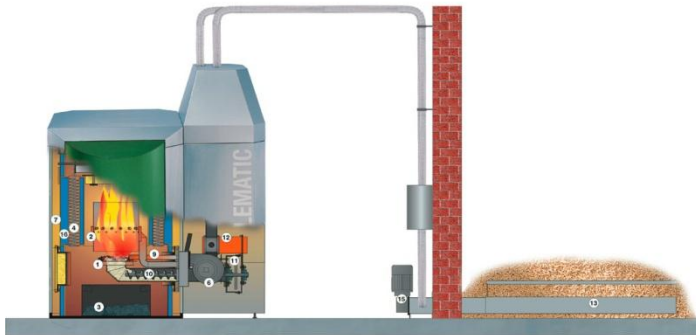
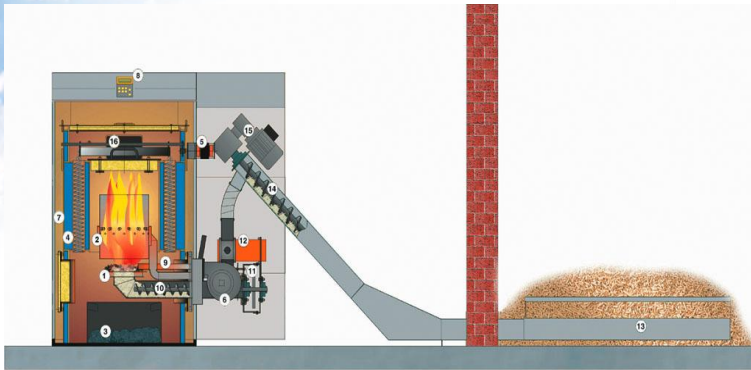

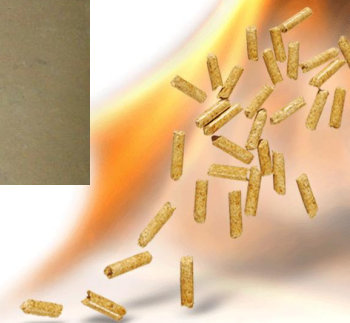

La chaufferie prémontée : l'ENERGY BOX !



Un schéma hydraulique standard

Sonde de température extérieure



Réglage du débit pour circuit radiateurs:
T_{départ} - T_{retour} = 20°K
Pour circuits planchers/murs chauffants: 10°K

Circuit 1

Sonde d'ambiance 1

Sonde départ 1

Circulateur chauffage 1

Vanne 3 voies 1

pompe de charge ECS

Débit à régler pour avoir T_{départ}-T_{retour} = 15°K

ECS

Sonde appoint chaudière

ökoFEN Pellematic

Sonde chaudière

Contact brûleur

Eau froide

Ballon ECS

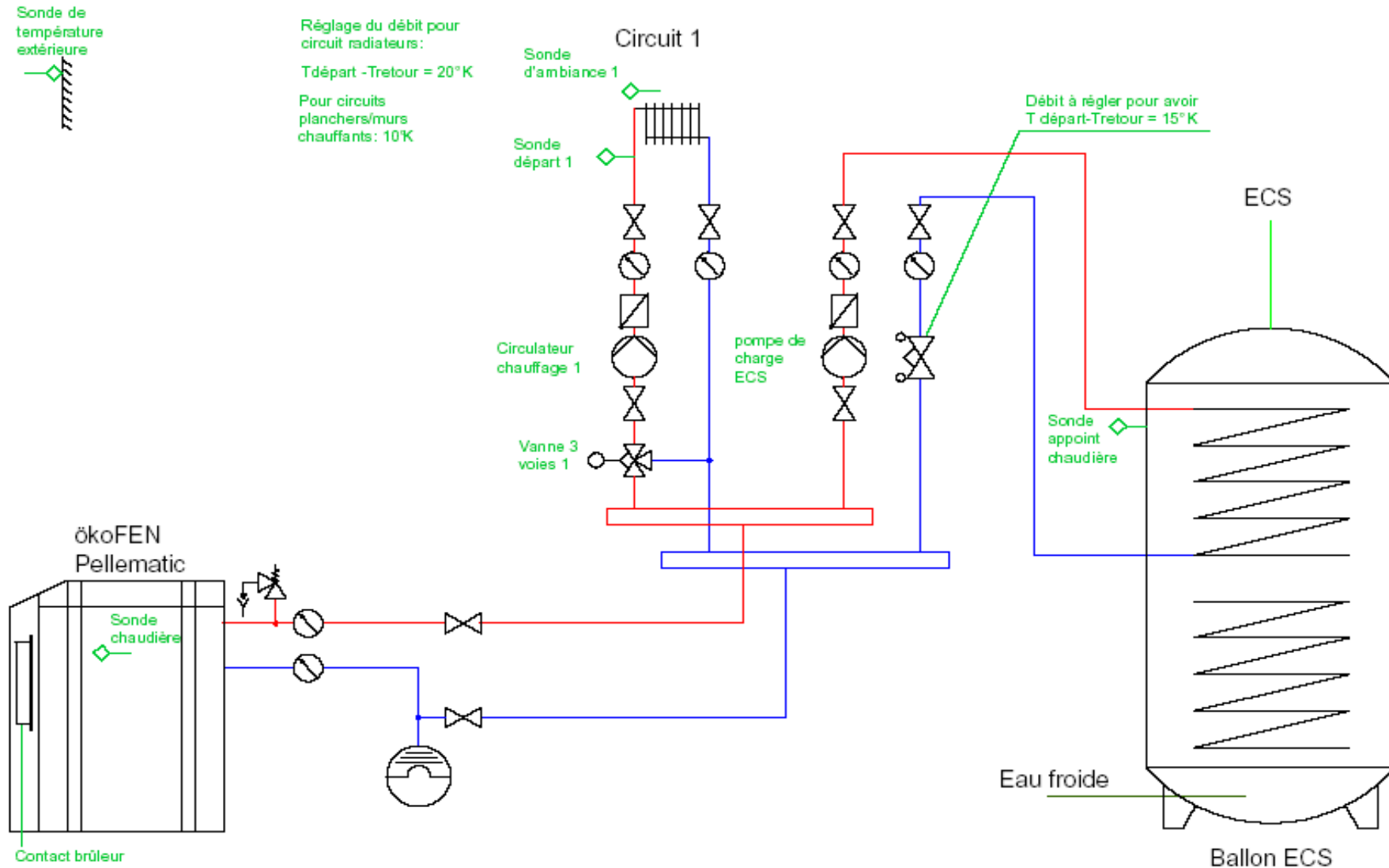

Pourquoi installer du granulé ?



Pour conquérir un marché

Marché annuel :

Chaudières à granulés de bois : 5 000

Tout chauffage à eau : 600 000

Marché du granulé

Marché du chauffage

Pour développer une énergie propre et renouvelables

Surface boisée (millions d'ha)

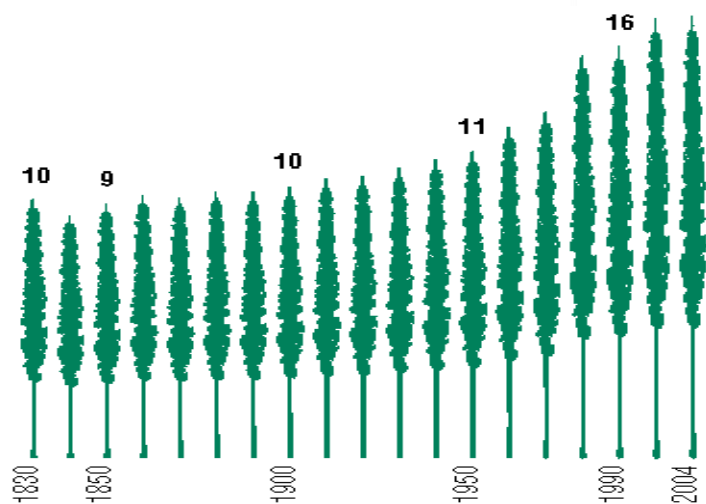

Emissions de CO2 en g/kWh

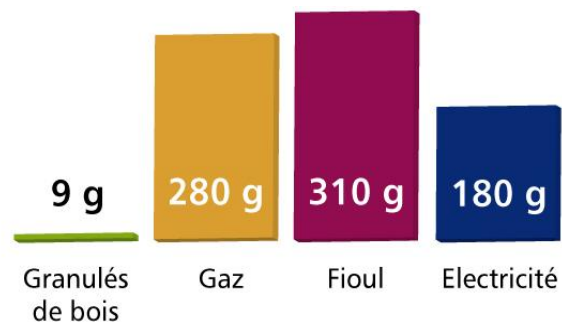

Pour une qualité de l'air maîtrisée

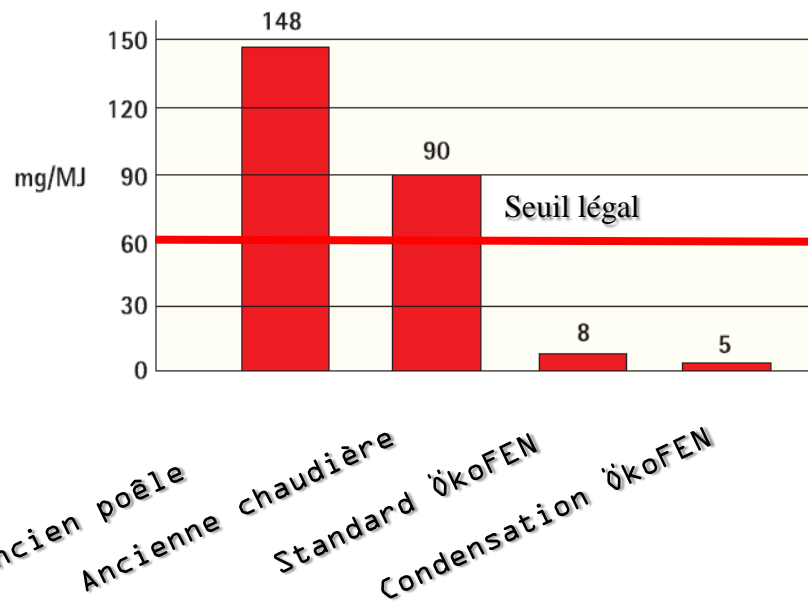

Source : Test du BLT-Wieselburg



Pour un bénéfice individuel

Pour une maison chauffée au fuel qui consomme 23 000 kWh
Emprunt sur 10 ans à 4%

Année 2010

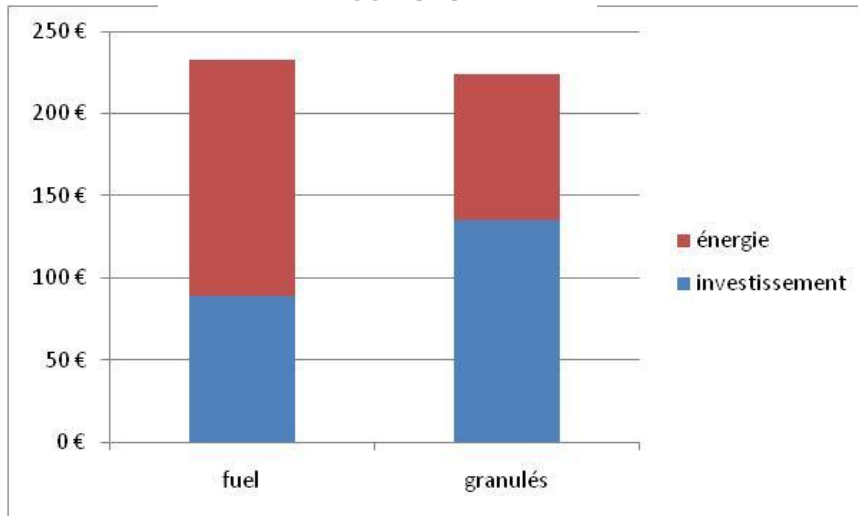

Doublement du prix des énergie !

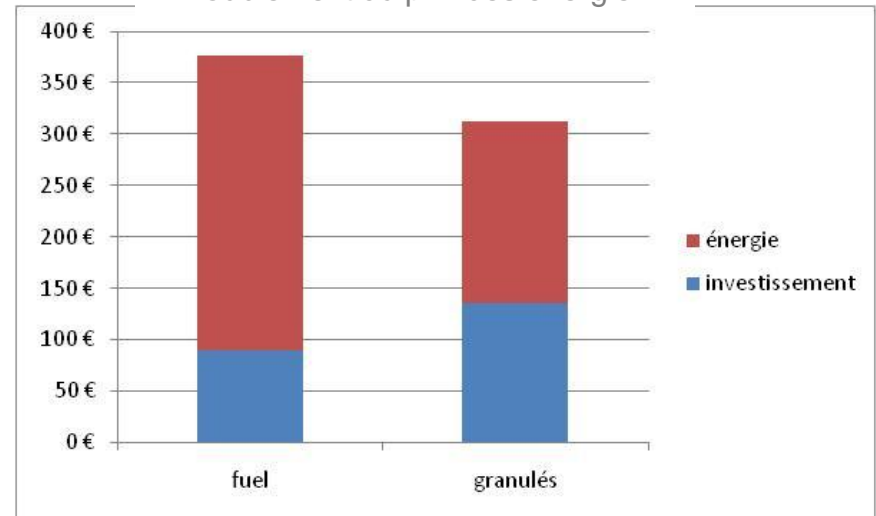

Pour un bénéfice individuel

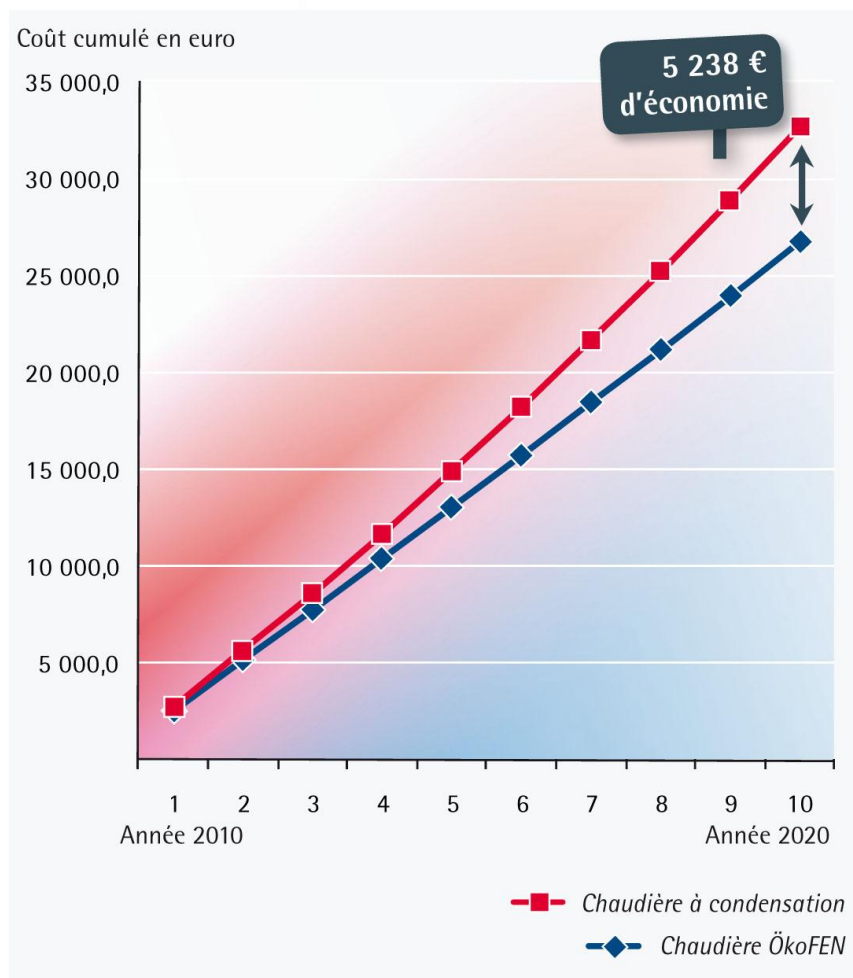

Petit collectif BBC et mieux :
Quelle autre solution que le pellet ?
Objectif 50 kWh ep > Ep bois = 0,6 Ec

15 logements =
20 000 kWh de chauffage
20 000 kWh ECS incompressible

5 m² de stockage, 5 m² de chaufferie
Investissement < 2 000 € / logement
Exploitations : 10 tonnes de granulés, 150 € / an.logt



Pour un bénéfice collectif

Pour une maison chauffée au fuel qui consomme 23 000 kWh

Chaudière à granulés : 7 t de CO₂ évitées
2 500 € de CI
800 € d'économie /an

Installation PV : 0,5 t de CO₂ évitées
8 000 € de CI
1 600 € de rentrées / an



**Merci
de votre attention !!!**

